

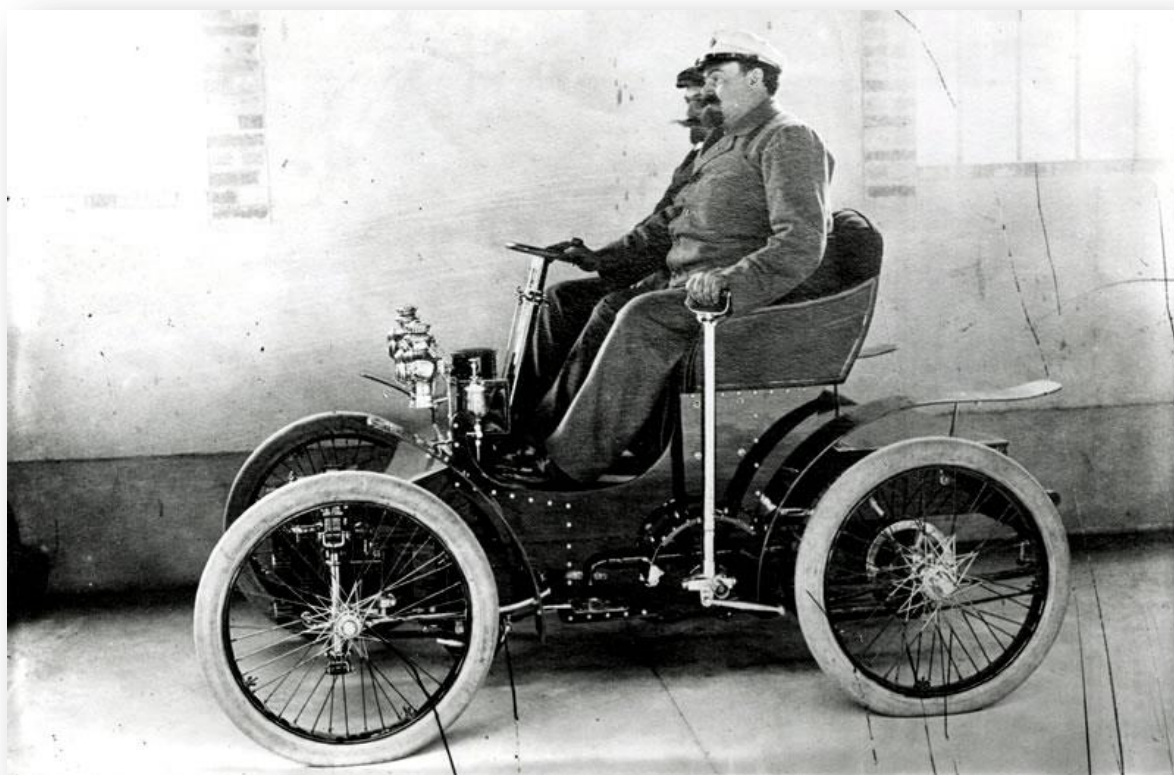

# L'Histoire de l'Automobile

*Historique et marques*





## 1) Chronologie

### 1807

#### François Isaac de Rivaz dépose le brevet du moteur à explosion

Après trois années d'expériences, le Suisse François Isaac de Rivaz dépose le **brevet du** moteur à explosion, également nommé moteur à combustion interne. L'homme avait construit en 1805 une carriole motorisée. Mais cette expérience n'est qu'une étape vers l'automobile : conçu des 1678 par Christiaan Huygens, le moteur à explosion ne pourra véritablement être exploité qu'après l'invention théorique du cycle à quatre temps par le Français Beau de Rochas en 1862.

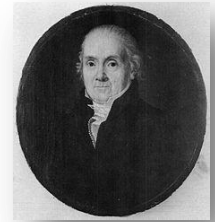

### 1844

#### Goodyear met au point le caoutchouc

L'Américain Charles Goodyear reçoit un brevet pour le procédé de vulcanisation du caoutchouc. Il réalisa de nombreuses expérimentations pour trouver le moyen d'améliorer les qualités du caoutchouc naturel, cassant à basse température et collant à haute température. Il découvrit alors que quand le caoutchouc et le soufre sont chauffés ensemble, le produit devient plus stable en cas de variations de température. Ce procédé, appelé vulcanisation, est à la base de l'industrie du caoutchouc.



### 1872

#### Nikolaus Otto invente et met au point le moteur à « 4 temps »

Nikolaus Otto (Nikolaus August Otto) (né le Holzhausen 14 juin 1832) est un inventeur industriel allemand, inventeur du moteur à quatre temps en 1867 et fondateur de la société industrielle Deutz AG (IVECO depuis 1975). Il est le père de Gustav Otto, co-fondateur de BMW avec Karl Rapp en 1917. Otto avait découvert le cycle à quatre temps un peu par hasard. Son brevet fut, de ce fait, annulé en 1886 après que l'on eut découvert les travaux d'Alphonse Beau de Rochas. Ce dernier avait déjà décrit en 1862 le principe du cycle à quatre temps dans une brochure à diffusion privée, mais dont il avait déposé le brevet.



### 1886

#### Carl Benz brevete la première automobile

Installant un moteur à explosion sur un tricycle en le munissant d'une boîte de vitesse et d'un différentiel, Carl Benz construit ce qui est considéré comme la première automobile. Certes, des engins motorisés avaient déjà été construits, tel le fardier à vapeur de Joseph Cugnot, mais le tricycle de Carl Benz est la première automobile aboutie qui va pouvoir engendrer une commercialisation et une production industrielle. Rapidement d'ailleurs, l'automobile se développera et donnera naissance à de nombreuses marques et modèles. Quant à Carl Benz, il va devenir le chef d'une entreprise fleurissante qui, au fil des fusions, se perpétue aujourd'hui sous le nom de DaimlerChrysler.



### 1887

#### Daimler brevete son moteur

L'ingénieur allemand Gottlieb Daimler dépose le brevet d'un moteur à essence plus léger et plus rapide. Il travaillait depuis quelques années sur le perfectionnement du travail de Nikolaus Otto, qui avait lui-même mis au point le moteur à quatre temps de Beau de Rochas. Daimler devient ainsi le père du moteur automobile. Dès 1891, les Français Panhard et Levassor utiliseront son invention. Créée en 1890, sa firme fusionnera avec celle de Benz en 1926.

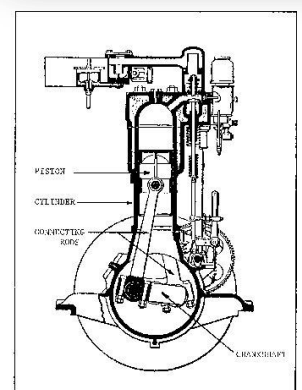

### 1888

#### Dunlop dépose le brevet de son invention

Inventeur du premier pneumatique, Dunlop dépose un brevet. L'année précédente, ce vétérinaire écossais avait eu l'idée de mettre au point un tube de caoutchouc permettant d'améliorer le confort de conduite du vélo.



## 1) Chronologie (suite...)

### 1889

#### Création de Michelin

La société Michelin et C<sup>ie</sup> est créée à Clermont-Ferrand (Auvergne). Les frères Edouard et André Michelin ont repris l'entreprise de construction de patin à frein pour bicyclettes fondée par leur grand-père. En 1895, ils réaliseront "L'Eclair", la première automobile équipée de pneus.

En 1898, l'illustrateur Marius Rossillon, connu sous le pseudonyme de "O'Galop", présente ses publicités accompagnées d'une devise empruntée à un vers d'Horace : "Nunc est bibendum » ("c'est le moment de boire"). Le slogan est repris dans la réclame : "Le pneu Michelin boit l'obstacle". Le célèbre bibendum est né.



### 1898

#### Naissance d'Enzo Ferrari

Né à Modène le 18 février 1898, Enzo Ferrari est un constructeur d'automobiles, fondateur de la firme qui porte son nom. Après la mort de son père en 1916, il doit abandonner ses études à l'école technique de Modène pour travailler. Il commence en 1919 une carrière de coureur automobile pour Alfa Romeo. En 1929, il fonde la Societa anonima Scuderia Ferrari, filiale d'Alfa Romeo. Ce n'est qu'en 1947 que Ferrari produit ses propres automobiles. L'entreprise commercialise alors des véhicules haut-de-gamme très prestigieux. Enzo Ferrari décède le 14 août 1988.

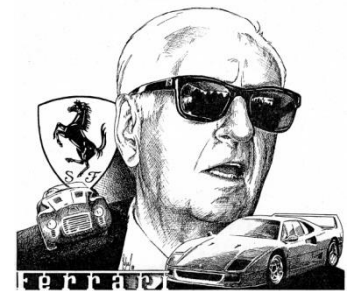

### 1898

#### Louis Renault construit sa propre automobile

Louis Renault démontre l'efficacité de sa Voiturette en montant la côte de la rue Lepic, à Montmartre. Quelques mois plus tôt, il avait conçu le véhicule en transformant un tricycle de Dion. Il y avait ajouté une roue et la toute première boîte de vitesse. Suite à cet essai, on lui passera une dizaine de commandes. L'année suivante, il fondera sa société, en compagnie de son frère et deviendra l'un des plus grands constructeurs automobiles français.

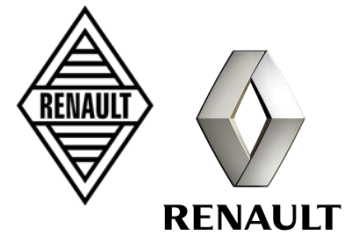

### 1906

#### Naissance de Rolls Royce

Après avoir construit sa première voiture, l'ingénieur Henry Royce s'associe à l'aristocrate Charles Rolls, concessionnaire à Londres. Ils donnent ainsi naissance à la marque Rolls Royce et à sa première production : la Silver Ghost, équipée d'un six cylindres et atteignant les 85 km/h.

Faisant parcourir 15 000 milles sans une panne à leur modèle, ils se font rapidement une place dans l'automobile de luxe aux côtés de Bugatti. La reproduction de la Victoire de Samothrace sur la calandre était présente dès les premiers modèles.



### 1908

#### Ford sort sa Model T

La première Model T sort des usines de la Ford Motor Company de Detroit, fondé en 1903 par Henry Ford. Son objectif : construire en série un véhicule destiné au grand public. La roadster est facile à conduire et coûte 950 dollars. Entre 1908 et 1927 seront construits plus de 15 millions de Ford Model T, seule la Volkswagen Coccinelle battra ce record.

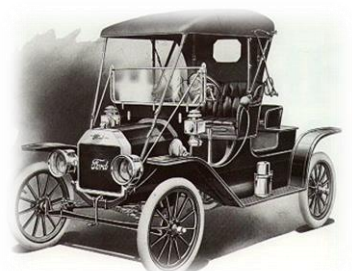



## 1) Chronologie (suite...)

### 1919

#### Citroën sort sa première voiture

Reconvertie dans l'automobile cette année même, l'usine Citroën fabrique son premier modèle : la Type A. L'idée d'André Citroën est alors de produire des véhicules tout équipés et accessible au grand public. La Type A possède un moteur quatre cylindre et peut atteindre sans trop de problème les 65 km/h. Elle sera la première voiture européenne destinée à tous et fabriquée en série. Citroën deviendra par la suite l'un des principaux producteurs automobile français.



### 1924

#### Première mise en service d'une autoroute

L'italien Puricelli, fondateur de la société Strade e Cave, construit la première véritable autoroute de la planète. Elle relie Milan à Varèse en Italie, soit 85 kilomètres. Toutes les autres constructions de routes à deux chaussées étaient restées jusqu'alors à l'état de prototype, notamment en Allemagne et aux Etats-Unis. Suivant l'exemple italien, Hitler chargera son gouvernement de faire construire des autoroutes dans toute l'Allemagne. Au sortir de la guerre, en 1945, le pays sera doté de quelque 3 800 kilomètres d'autoroutes.



### 1934

#### Citroën présente sa traction avant

André Citroën présente à un public de concessionnaires la dernière voiture sortie de ses usines du quai de Javel : la "Traction avant". Conçue en un an par l'ingénieur André Lefebvre, la "Traction" sera plébiscitée par les Français pour son confort et sa tenue de route.



### 1936

#### Lancement de la Coccinelle

Adolf Hitler inaugure l'usine qui va fabriquer la Volkswagen (la voiture du peuple) à Fallersleben, en Basse-Saxe. La voiture imaginée par le constructeur Ferdinand Porsche est prévue en trois versions : limousine, décapotable et cabriolet. La "Volkswagen" sera commercialisée à partir de 1938 et connaîtra un succès fulgurant.



### 1936

#### Premier moteur diesel avec la 260 D de Mercedes

Le constructeur allemand Mercedes présente au salon de Berlin la première voiture dotée d'un moteur diesel : la 260 D. Le moteur Diesel avait été inventé par Rudolf Diesel, en 1892.

Malheureusement, la guerre ne permettra pas à la firme de commercialiser en grand nombre sa nouvelle automobile. L'utilisation du diesel ne fera toutefois pas l'unanimité, car il est considéré comme trop bruyant et trop odorant. Il faudra attendre l'injection directe d'Audi, dans les années 1980 pour que le Diesel connaisse un développement plus important.







## 1) Chronologie (suite...)

### 1939

#### Premier prototype officiel de la 2 CV

Citroën présente la TPV (Toute Petite Voiture), premier aboutissement d'une idée de Pierre Jules Boulanger : créer une automobile destinée aux classes populaires et paysannes. Le cahier des charges est à la fois simple et innovant : ne pas dépasser une consommation de trois litres aux cent kilomètres, faire 2 chevaux fiscaux, pouvoir transporter 50 kilos de bagages, traverser un chemin sans briser un œuf dans le coffre tout en adoptant la technologie chère à la marque, la traction avant. Sur la bonne voie, le projet est interrompu par la guerre et n'aboutira qu'en 1948.



### 1939

#### Présentation de la première voiture à air conditionné

A Chicago, dans l'Illinois, le constructeur américain Packard Motors dévoile au public la première voiture équipée de l'air conditionné. L'usine Cadillac fera de même à partir de 1941.

### 1945

#### La Régie nationale présente la 4 CV

Nationalisée au mois de janvier, l'entreprise Renault n'a pas tiré un trait sur ses projets. Au contraire, l'entreprise nationale présente sa voiture populaire : la 4 CV. Doté d'un moteur situé à l'arrière sur un modèle proche de la Coccinelle, elle est commercialisée en 1949 et sera la première voiture à être produite au rythme de 300 exemplaires par jour et à dépasser le million de modèles vendus.



### 1948

#### Citroën présente la 2CV au salon de Paris

Après la présentation de la TPV en 1939, Citroën peut enfin faire aboutir son projet de voiture économique désormais dénommée 2 Chevaux, en référence à la puissance fiscale voulue sur le cahier des charges. Le succès est immédiat et dépasse Citroën : face aux commandes, l'attente atteint rapidement les trois à cinq ans. La production débute en 1949 et la gamme s'étoffe dans les années 50.



### 1954

#### Mercedes-Benz propose sa 300 SL

La Mercedes-Benz 300 SL (W198) « papillon » est un modèle d'automobiles à deux places coupé et cabriolet du constructeur automobile allemand Mercedes-Benz conçu et dessiné par le designer Friedrich Geiger, commercialisé de 1954 à 1963 et entré depuis dans la légende des automobiles de rêve.

Elle est considérée comme la plus emblématique des Mercedes produite après la seconde Guerre mondiale pour son originalité, ses qualités techniques et esthétiques.





## 1) Chronologie (suite...)

### 1955

#### La DS présentée à Paris

Une véritable révolution de l'automobile s'opère sous les yeux des visiteurs du salon de l'automobile de Paris : la Citroën DS.

Dessinée par Flaminio Bertoni dans un souci d'aérodynamisme, son design rompt radicalement avec la Traction qu'elle remplace.

Mais les innovations technologiques sont également impressionnantes : suspension hydraulique, feins à disques, direction assistée...

Le mythe s'amplifiera grâce à son rôle protecteur lors de l'attentat du Petit-Clamart, et comme en témoigne l'article que Roland Barthes lui consacre dans "Mythologies".



### 1957

#### Lancement de la toute petite Fiat 500

Le constructeur italien commercialise la Fiat 500, minuscule automobile citadine. Son objectif est alors de produire une voiture ultra légère, économique et rapide. Avec son petit moteur bicylindre d'à peine 500 m<sup>3</sup>, la Fiat 500 s'inspire de son "ancêtre" italienne, la Topolina, sortie en 1936. Comme cette dernière, la Fiat 500 remportera un succès considérable auprès du grand public. Après 3,6 millions de véhicules vendus, elle prendra sa retraite en 1975.



### 1957

#### L'Austin Mini est mise en vente

L'Angleterre se dote d'une voiture étonnamment minuscule : l'Austin Mini, aussi connue sous la marque Morris. L'heureux fabricant de ce petit bijou est la BMC, British Motor Corporation.

L'objectif de ce véhicule révolutionnaire était de consacrer 80% de tout le volume au passager. Il ne restait que 20 % pour la mécanique. Pari tenu. Le succès de cette automobile est immédiat et retentissant. De nombreux modèles seront mis sur le marché mondial. En 2001, BMW lancera la nouvelle Mini, qui tentera de se rapprocher au maximum des lignes de son ancêtre.



### 1961

#### La 4L prête à succéder à la 4CV

Après le succès de la 4CV, Renault fait face à la concurrence féroce de la 2CV de Citroën et se doit de réagir. La Régie présente alors un modèle citadin et populaire initié dès 1956 par Pierre Dreyfus, alors président de l'entreprise.

Abandonnant la propulsion au profit de la traction, la 4L, renommée ensuite Renault 4, est également robuste et s'affirme même dans le domaine sportif. Produite pendant trente ans, elle sera la voiture française la plus vendue de tous les temps avec 8 millions d'exemplaires.

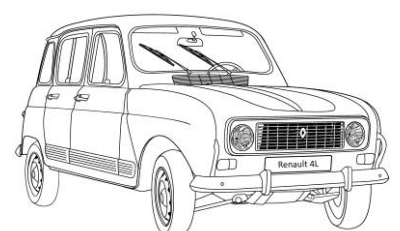



## 1) Chronologie (suite...)

### 1962

#### Ferrari présente la légendaire 250 GTO

Le "Commandatore" présente son dernier bijou de performance et d'astuce à la presse : la 250 GTO.

Trésor de ruse, ce modèle de « Grand Tourisme Homologué » (GTO) est présenté comme une évolution d'une voiture de série, la 250 GT pour répondre au règlement de la compétition.

Mais elle en fait une véritable bête de course de 300 ch profondément différente de la 250 GT et qui établira un règne sans partage chez les GT pendant trois ans.

Sa faible diffusion, sa ligne très réussie qui marque la fin d'une époque où les moteurs étaient placés devant même sur les GT, et son palmarès font d'elle un véritable objet de fétichisme coûteux pour les collectionneurs.

Elle est largement considérée comme la quintessence des modèles Ferrari, et l'une des voitures de sport les plus célèbres de tous les temps. Au-delà de son fantastique palmarès sportif, la GTO est entrée dans la légende avant tout pour sa suspension sophistiquée et son esthétique. Le nombre « 250 » correspond au volume en centimètres cubes de chaque cylindre du moteur tandis que « GTO » signifie « *Gran Turismo Omologato* » en italien soit « homologuée pour courir en grand tourisme ». Au total, 36 modèles seront produits : trente-trois en 1962 et 1963, plus trois autres en 1964.



### 1963

#### Porsche présente la 911

Après le succès du roadster 356, Porsche présente le modèle qui le fera définitivement entrer dans la légende des voitures sportives : la 911. Peugeot se réservant les nombres à trois chiffres avec un zéro au milieu, Porsche doit renoncer au nom initial : 901. Doté d'un six cylindre à plat (le « flat 6 ») placé à l'arrière, la sportive subira de nombreuses évolutions tout en restant le modèle phare de la marque, l'évolution ultime étant la 911 Carrera.



### 1964

#### Lancement de la Ford Mustang

Ford présente officiellement la Mustang à la foire mondiale de New York. Le succès est immédiat: 100 000 Ford Mustang sont vendues en 100 jours. Fruit d'une étude marketing, la Mustang a été concoctée par Lee Iacocca pour la génération du baby boom : voiture branchée, design glamour, modèle à la carte, etc.

Elle sera immortalisée au cinéma par le film "Bullitt" en 1968, avec Steve Mc Queen. Depuis 1964 plus de 7 millions de Ford Mustang ont été construites.



### 1970

#### Citroën présente la SM

Suivant sa volonté d'alors d'innovations technologiques et de performances, Citroën présente son nouveau modèle de luxe : la SM. Destinée à une clientèle aisée et sportive, le coupé est le fruit d'une collaboration avec Maserati qui apporte son moteur V6 de 180 chevaux.

Malheureusement, la crise énergétique mettra rapidement un frein à cette sportive gourmande.

Elle aura été produite à environ 13 000 exemplaires entre 1970 et 1975.







## 1) Chronologie (suite...)

### 1972

#### La "Super car" à la conquête de la France

C'est sous la forme d'un dessin animé que Renault présente sa nouvelle citadine au concept révolutionnaire pour l'époque : la Renault 5.

L'entreprise entend mettre fin à l'alternative entre voiture élégante, symbole de réussite sociale, et petite voiture bon marché, robuste mais poussive.

L'objectif est de réaliser un modèle peu cher mais performant et confortable, au design dynamique et jeune, tant à l'extérieur qu'à l'intérieur.

De ces ambitions naît une réussite commerciale qui fait oublier la 4L : voiture la plus vendue en Europe en 1977, mais aussi deuxième voiture la plus vendue au monde à la même époque.



La légendaire Renault Super 5 GT sortie en 1986

### 1974

#### Volkswagen commercialise la Golf

En vue de succéder à la Coccinelle, Volkswagen lance un petit modèle qui va connaître un succès tout aussi impressionnant : la Golf. Celle-ci atteindra dès septembre suivant la première place des ventes sur le marché allemand. La version GTI ne sera présentée qu'en 1975 lors du salon de Francfort.

Cette petite sportive abordable contribuera fortement à la pérennité et surtout à l'image de la petite allemande. Le succès est tel que Volkswagen conservera le nom et présentera en 1983, 1991, 1997 et 2003 des nouveaux modèles toujours plus grands et presque aussi populaires.



### 1982

#### Présentation de la BX de Citroën

Alors que Citroën a été racheté cinq ans plus tôt par Peugeot, la marque au chevron présente son nouveau modèle au salon de Paris. La période est particulièrement difficile et Citroën a dû faire des concessions.

Mais si les innovations sont moins marquées, la suspension hydraulique et la forme deux corps sont conservées. Le modèle connaîtra toutefois un succès fort honorable qui, avec celui de la 205, permettra à PSA de refaire surface.



### 1983

#### Sortie de la Peugeot 205

Alors que sa gamme apparaît vieillissante et quelque peu austère, Peugeot mise sur la jeunesse et un design moins angulaire en lançant la 205. La remplaçante de la 104 s'avère en effet bien moins triste et conventionnelle et les clients approuveront.

Le modèle sera un véritable succès et ne subira que des évolutions esthétiques mineures jusqu'à 1998, année de sa mise au placard. Sa longue carrière fut marquée par les exploits sportifs de la GTI tant en Rallye qu'en rallye Raid et par le succès de l'économique « Junior ».



Peugeot 205 T16  
1775 cm<sup>3</sup> Turbo – 450 ch  
Championne du Monde des Rallyes 1985 et 1986





## 1) Chronologie (suite...)

### 1984

**Renault et Matra commercialisent l'Espace.**

Philippe Guédon, patron de Matra automobile, mûrit depuis 1978 son ambition de créer une voiture capable de transporter confortablement une famille et ses bagages : une véritable synthèse de la routière et du « mini van » américain.

Renault y ajoute l'idée de modularité des sièges. Un concept évolutionnaire, qui va changer le paysage automobile des vingt prochaines années est né : le monospace.

Pourtant la révolution est discrète : neuf exemplaires sont vendus en un mois... Mais le marché explosera bientôt.



### 1987

**La F40 présentée à Francfort (Allemagne)**

Ferrari dévoile pour son quarantième anniversaire un nouveau genre de sportive : la super-car.

C'est ainsi que l'on désignera cette automobile qui semble conçue pour la course mais qui est homologuée sur route.

Avec une vitesse de pointe de plus de 320 km/h, un passage de 0 à 100 km/h en moins de quatre secondes, une technologie issue de la formule 1, le tout dans un confort inexistant et pour un prix exorbitant, la F40 ne tolère que les superlatifs.

Prévue à 400 exemplaires, elle fera l'objet d'une spéculation qui forcera Ferrari à tripler sa production.



### 1990

**Lancement de la clio**

Renault lance son nouveau petit modèle dont le nom porte déjà une mini révolution : la clio.

La petite citadine inaugure un nouveau mode de nomination des modèles plus moderne, plus mythologique que les chiffres qui n'avaient épargné jusqu'ici que l'Espace. Son objectif est de voler la vedette à une Peugeot 205 vieillissante. Malgré des choix esthétiques contestés, elle y parvient allègrement. Liftée en 1994 puis en 1996, elle sera remplacée par la Clio II en 1998.



### 1990

**Fin de carrière pour la 2 CV**

Après quarante années de bons et loyaux services, la dernière "deuche" est produite dans l'usine de Mangualde au Portugal. C'est la fin d'une époque...

En effet, avec 3,7 millions d'exemplaires vendus dans le monde, la 2 CV est devenue un mythe et symbolise un certain art de vivre. Mais elle est désormais dépassée tandis que son adaptation aux normes de sécurité modernes est devenue trop problématique.



## 1) Chronologie (suite...)

### 1992

#### Renault veut une « conception moins carrée de l'existence » : La Twingo

Alors que la Clio qui, selon le spot publicitaire, "a tout d'une grande", prolonge le succès des citadines de la marque au losange, Renault décide de présenter au Mondial de Paris une deuxième petite voiture. Concurrente immédiate ? Au contraire, 20 ans après avoir changé le statut de la citadine avec la R5, le créneau occupé par la 4L n'existe plus vraiment.

La Twingo doit donc se présenter comme la nouvelle voiture populaire des années 1990. Le design innove en appliquant la forme de monospace à une petite voiture.

Et le succès sera encore au rendez-vous : pendant plus de dix ans, et sans profondes modifications, elle se maintient dans les 10 modèles les plus vendus en France.



### 1993

#### Apparition des normes Anti-pollution : Les normes « Euro »

Les normes européennes d'émission, dites normes Euro sont des règlements de l'Union européenne qui fixent les limites maximales de rejets polluants pour les véhicules roulants. Il s'agit d'un ensemble de normes de plus en plus strictes s'appliquant aux véhicules neufs. Leur objectif est de réduire la pollution atmosphérique due au transport routier.

Les émissions de CO<sub>2</sub> (résultant naturellement de la combustion de matières carbonées) ne sont pas prises en compte dans ces normes car ce gaz n'est pas considéré par la législation automobile européenne comme un gaz polluant direct (respirer du CO<sub>2</sub> n'est pas toxique pour l'homme et les animaux sauf à des doses très élevées). La surveillance des émissions de CO<sub>2</sub> par les véhicules fait cependant l'objet d'autres travaux de la part de l'Union européenne.

La législation européenne est de plus en plus sévère sur les rejets des moteurs à combustion interne. Les normes d'émissions « Euro » se succèdent. La mise en œuvre se fait à des dates décalées pour les automobiles, les véhicules utilitaires légers, les motos et les poids-lourds. Les normes diffèrent entre les différents types de moteurs (moteurs à allumage commandé (essence, GPL...) ou moteurs Diesel) et de véhicules, jusque dans les unités choisies, rapportées à la distance parcourue (par exemple g/km), sauf pour les véhicules lourds où elles sont rapportées à l'énergie développée (par exemple g/kWh).

Le cycle de conduite automobile NEDC, mis en place en 1973, sera remplacé en 2014 au plus tard, dans le cadre de la norme Euro 6, par le cycle WLTC\*, conçu pour être le plus proche possible des conditions d'utilisation réelles.

Pour les automobiles particulières, les dates d'entrée en vigueur sont les suivantes :

Norme	Mise en service des véhicules	Homologation des nouveaux types
Euro 1	01/01/1993	01/07/1992
Euro 2	01/07/1996	01/01/1996
Euro 3	01/01/2001	01/01/2000
Euro 4	01/01/2006	01/01/2005
Euro 5	01/01/2011	01/09/2009
Euro 6	01/09/2015	01/09/2014

WLTC\* : La procédure d'essai mondiale harmonisée pour les voitures particulières et véhicules utilitaires légers (**Worldwide harmonized Light vehicles Test Procedures** (WLTP) en anglais) est un ensemble de procédures de test, comportant des cycles de conduite automobile (WLTC), harmonisées au niveau mondial et devant être finalisées vers 2013-2014. Elles sont mises au point par des experts de l'Union européenne, du Japon et de l'Inde sous les auspices du Forum mondial pour l'harmonisation des réglementations sur les véhicules de la CEE-ONU.

Les cycles WLTC doivent remplacer le cycle NEDC au plus tard en 2014 dans le cadre de la norme Euro 6, avec une période de transition jusqu'en 2017.



## 1) Chronologie (suite...)

### 1988 - 1997

#### La venue de l'injection diesel « Common Rail »

1988 - 1997 : C'est Fiat qui avait présenté en avril 1988, au salon de Turin, la première voiture équipée d'un moteur diesel à injection directe, la Fiat Croma TDiD. C'est à nouveau le groupe Fiat qui propose en 1997, la première voiture de série à être dotée d'une injection Common Rail : l'Alfa Romeo 156

1990 - 1997 : La pré-industrialisation du système Common rail a débuté en 1990 dans les laboratoires communs de recherche et développement des sociétés Magneti-Marelli, Centro Ricerche Fiat et Elaeis. Profitant des recherches et expériences précédentes du Groupe Fiat, une licence a été cédée au mois d'avril 1994 à la société allemande Robert Bosch GmbH pour sa fabrication et sa commercialisation à grande échelle.



### 1998

#### La Smart sur les marchés européens

Sur une idée du Suisse Nicolas Hayek, le groupe Daimler Chrysler construit et commercialise en Europe une minuscule voiture biplace. L'année précédente, le président Jacques Chirac et le chancelier Kohl inauguraient l'usine d'Hambach, en Moselle. Mais cette toute petite citadine est loin de remporter le succès espéré. Déjà, lors de sa fabrication, les problèmes s'étaient accumulés, boutissant au retrait de Hayek. Coûteux et peu apprécié, le petit "pot de yaourt" devra faire preuve de patience avant d'être véritablement rentable.



### 2003

#### La Toyota Prius II, nouvelle hybride

Le constructeur nippon présente la deuxième génération de sa Prius. Le premier modèle de cette voiture à moteur hybride avait été fabriqué dès 1997. Dans un contexte où le prix du carburant est en hausse constante et que l'effet de serre préoccupe le monde entier, la Prius remporte un succès considérable, elle sera l'ambassadrice des véhicules hybrides.

Le principe d'hybridité consiste en fait à doter la voiture d'un moteur à essence, qui consomme et pollue peu, d'un moteur électrique et d'un générateur. Le moteur électrique permet de démarrer la voiture et d'effectuer les marches arrière ; il est relayé par un moteur thermique lors d'une importante accélération.

Le générateur, quant à lui, permet de recharger les batteries et de réguler le fonctionnement du véhicule. Doté de ce système très économique, la Prius deviendra un véritable danger concurrentiel pour les autres constructeurs.



### 2004

#### Renault lance la Logan

Le groupe Renault commercialise la Dacia Logan, une automobile destinée aux pays émergents. Le but est en effet de réduire son prix au maximum (voiture « Low-Cost »), jusqu'à 5000 euros, un pari difficile à tenir. La Roumanie est le premier pays à voir le véhicule sur ses routes.

Très vite, la Logan entrera sur le marché mondial. Il ne lui faudra pas longtemps pour remporter un succès considérable. Fort de cette réussite, le groupe décidera de commercialiser la Logan en Europe occidentale. Elle apparaîtra sur le marché français en 2005, pour la modique somme de 7500 euros.







## 2) Les principales marques automobiles

### 2.1) Graphique des associations de marques (août 2010)

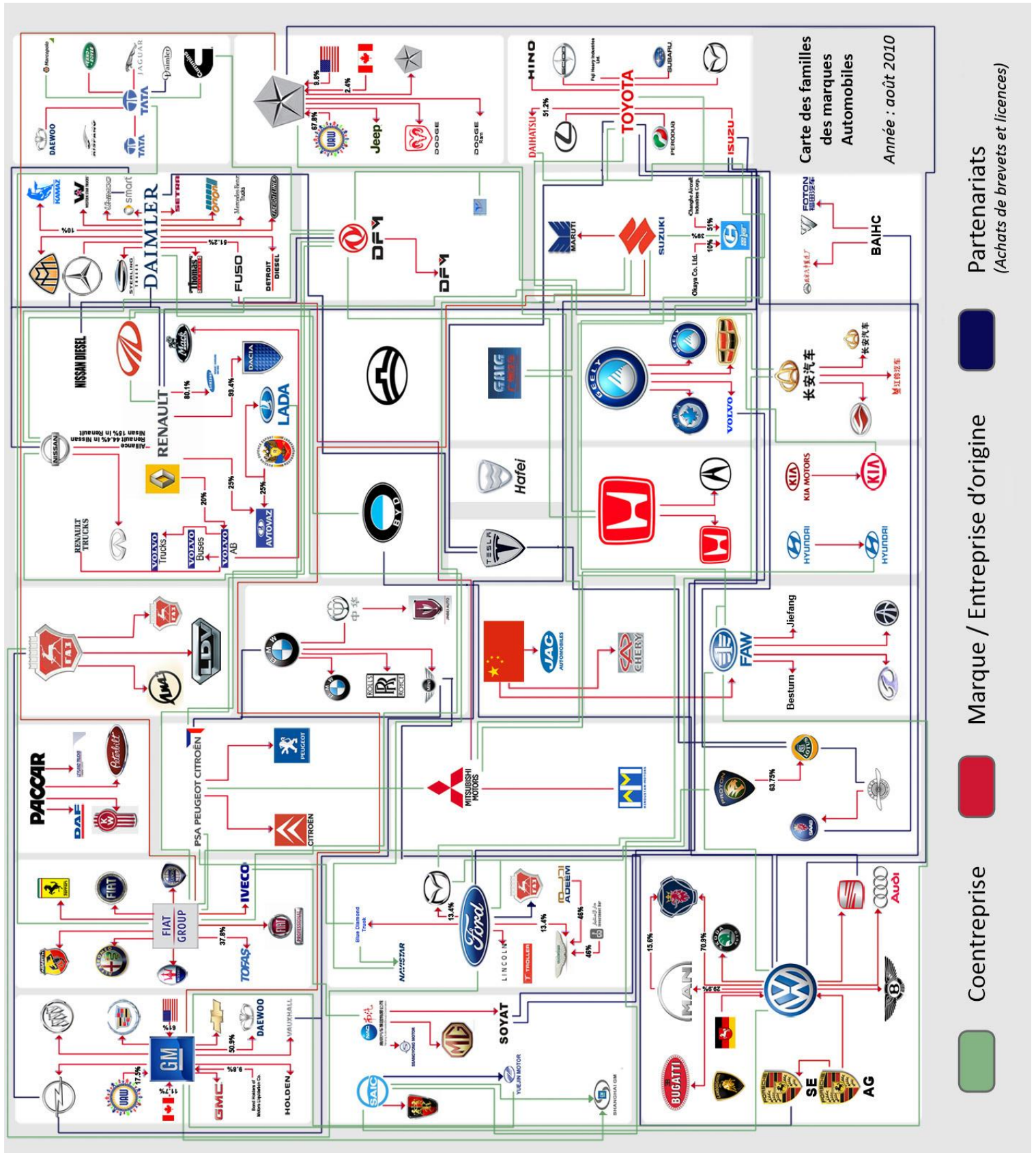



## 2) Les principales marques automobiles (suite...)

12

### 2.2) Les marques automobiles Françaises



#### **Peugeot – fondée en 1810**

Peugeot est un constructeur automobile français. L'entreprise familiale qui précède l'actuelle entreprise Peugeot est fondée en 1810. L'entreprise, qui produit à l'origine des moulins de table, s'oriente en partie vers les automobiles et produit en 1891 sa première automobile devenant ainsi l'une des toutes premières entreprises automobiles de l'histoire. Suite à des dissensions familiales, Armand Peugeot fonde en 1896 la « Société des automobiles Peugeot », qui devient une marque phare lors de l'engouement pour la voiture des "années folles".

Aujourd'hui, les ustensiles de cuisine tels que les moulins sont fabriqués par PSP Peugeot. L'entreprise Peugeot appartient aujourd'hui au groupe PSA Peugeot-Citroën qui englobe également Citroën, rachetée à Michelin en 1976. Son siège social historique situé à Sochaux-Montbéliard, est installé à Paris avenue de la Grande-Armée et ses bureaux d'étude et de recherche à Vélizy-Villacoublay, La Garenne-Colombes, Carrières-sous-Poissy et Sochaux-Montbéliard.

Peugeot produit essentiellement des véhicules automobiles pour particuliers et utilitaires ainsi que des deux-roues. En 2009, les ventes de l'entreprise se sont élevées à près de 1,52 million de véhicules automobiles dans le monde, dont 1,12 million en Europe. Via son département Peugeot Sport, Peugeot a également été engagé en compétition automobile et notamment en endurance jusqu'en 2011.

Le logo Peugeot : Dessiné en 1847 par Justin Blazer, ce n'est qu'en 1858 que le lion est déposé en tant que logo de la marque. L'animal, qui à cette époque marche sur une flèche, symbolise à l'origine les trois qualités des lames de scies Peugeot : vitesse de coupe, dureté des dents et souplesse de la lame. Il faudra attendre 1948 et la 203, pour voir apparaître le lion droit sur ses pattes arrière, familier du lion de Franche-Comté. Après sept rénovations successives, la version actuelle est baptisée « Blue Brand ».

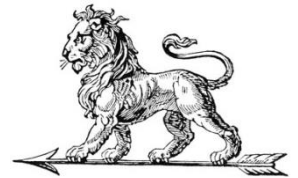

1858



1960



PEUGEOT

#### **Renault – fondée en 1898**

Le groupe Renault est un constructeur automobile français. Il est lié au constructeur japonais Nissan depuis 1999 à travers l'alliance Renault-Nissan qui devient en 2011, le troisième groupe automobile mondial. Le groupe Renault possède des usines et filiales à travers le monde entier.

Fondé par les frères Louis, Marcel et Fernand Renault en 1898, il se distingue rapidement par ses innovations, en profitant de l'engouement pour la voiture des "années folles".

Il est nationalisé au sortir de la Seconde Guerre mondiale, en grande partie à cause de la collaboration, présumée, de ses dirigeants avec l'occupant allemand. « Vitrine sociale » du pays, il est privatisé durant les années 1990.

Il utilise la course automobile pour assurer la promotion de ses produits et se diversifie dans de nombreux secteurs. Son histoire est marquée par de nombreux conflits de travail qui vont marquer l'histoire des relations sociales en France.

Le Logo Renault : Créée en 1898, ce n'est qu'en 1925 que Renault dote l'un de ses véhicules de l'emblème en forme de losange. Evidé au centre, ce nouveau logo est à l'époque créé pour que le son du klaxon puisse sortir du capot. Quatre vingt ans après, Renault modernise son emblème pour la neuvième fois en confiant son losange à Éric de Béranger, père de l'actuel logo en 3 dimensions (figure de style : cube impossible vu en 3 dimensions).



1900



1946





## Citroën – fondée en 1919

Citroën est un constructeur automobile français fondé en 1919 par André Citroën qui fait partie du groupe PSA Peugeot Citroën depuis 1976.

Citroën a toujours été réputé pour ses technologies d'avant-garde et, à plusieurs reprises, a révolutionné le monde de l'industrie de l'automobile. La marque a notamment créé la Traction Avant en 1934, l'utilitaire H, les 2CV, DS, GS, BX, SM, CX ou encore, la XM.

Le début de l'histoire de la marque est également marqué par les grandes expéditions organisées par André Citroën à travers le Sahara (la traversée du Sahara en 1922), l'Afrique (la Croisière noire en 1924-1925) et l'Asie (la Croisière jaune en 1932-1933). Ces expéditions utilisaient des autochenilles Citroën-Kégresse et devaient prouver la robustesse des voitures de la marque. Ces aventures firent l'objet de films et d'expositions scientifiques puisque des journalistes et des scientifiques faisaient partie des équipes.



En 1935 Michelin prend le contrôle de la marque Citroën. La même année, Michelin lance le projet 2CV. But du projet : « motoriser » la France rurale, et ainsi vendre plus de pneus ! En effet, si Michelin a choisi de racheter Citroën, c'est bien parce qu'il était le premier constructeur français et donc un des plus gros clients de Michelin, sinon le plus gros. Et, sachant qu'une voiture représente cinq pneus, en vendant une petite voiture économique, les ventes de pneus devaient décoller. Telle était la logique de départ du projet 2CV ! C'est aussi l'origine d'un partenariat d'exclusivité avec Michelin, où toutes les voitures neuves Citroën sont chaussées par cette marque. Cet accord a depuis été remis en cause, Michelin ne pouvant offrir le prix le plus bas sur tous les marchés émergents.

En 1968, Citroën achète Maserati, le fabricant italien de voitures de sport en faillite et lance la SM, avec un moteur V6 provenant de Maserati.

Des pertes énormes chez Citroën ont été provoquées par l'échec de l'entreprise concernant le moteur à piston rotatif Wankel de Comotor, Michelin, actionnaire majoritaire de la marque, envisage alors de vendre à Fiat. Le gouvernement français pour sauver la marque en faillite et des milliers d'emplois, demande à Peugeot d'absorber Citroën en 1975.

La compagnie combinée est connue désormais sous le nom de PSA Peugeot Citroën.

PSA revendra Maserati à De Tomaso en mai 1975, et la société italienne exploita la marque prestigieuse Maserati pour vendre des dizaines de milliers d'exemplaires du nouveau modèle, la Maserati Biturbo.

Dans les années 2000, la marque connaît une renaissance stylistique qui séduit les clients avec les modèles C1, C2, C3, C4 etc... une évolution qui redonnera de la croissance à la marque.

Le logo Citroën : Lors de son voyage de noce en Pologne, André Citroën découvre que l'un de ses parents utilise des engrenages à double chevron pour ses minoteries. En revenant à Paris, il adapte cette technique à l'industrie de l'acier et en dépose le brevet. Lorsque celui-ci présente sa première auto en 1919, celle-ci arbore le double chevron sur son capot. Malgré le rachat de Citroën par Michelin, puis par Peugeot, les doubles chevrons ont toujours été le symbole de la marque.

## Bugatti – fondée en 1909

Bugatti est un constructeur automobile français domicilié à Molsheim (Château St Jean / Dorlisheim, en Alsace), filiale du groupe allemand Volkswagen.

Fondée en 1909 par Ettore Bugatti, l'entreprise est longtemps considérée comme pionnière dans le domaine de l'automobile et produit de luxueuses sportives de prestige marquées par l'adage cher à Ettore : « Rien n'est trop beau, rien n'est trop cher » ; Bugatti est d'ailleurs dépositaire de plus de 1 000 inventions brevetées en mécanique.

Bugatti se distingue particulièrement en compétition automobile, notamment dans la première moitié du XXe siècle, avec ses « légendaires » bolides bleus de France au radiateur en forme de fer à cheval. Son palmarès compte plus de 10 000 victoires internationales en course ainsi que 37 records. Reprise un temps par le « fils du Patron » Jean Bugatti, décédé précocement, Bugatti est contraint de mettre un terme à ses activités peu après la Seconde Guerre mondiale.



De nouvelles productions d'automobiles portant le nom de Bugatti sont cependant entreprises après la disparition de la marque, d'abord en 1987 par l'Italien Romano Artioli sous le nom de « Bugatti Automobili SpA », puis en 1998 par le groupe allemand Volkswagen avec la création de la société Bugatti Automobiles SAS.

En 2005, Bugatti produit un modèle d'exception, une supercar : la Bugatti Veyron 16.4 et ses versions Super Sport et Grand Sport. Un moteur de 16 cylindres en « W » développant plus de 1 000 ch.





## 2.3) Les marques automobiles Roumaines



### ***Dacia – fondée en 1966***

Dacia a été créée en 1966 et a produit principalement des dérivés de la gamme d'automobiles Renault. Le modèle emblématique du constructeur roumain est la *Dacia 1310*, appelée simplement *Dacia*, qui est une version améliorée de la Renault 12 sans apport technologique majeur.

La marque Dacia appartient depuis 1999 au groupe Renault. Elle représente maintenant près de 30 % des ventes de véhicules du groupe au losange. Ce dernier, sous l'impulsion de Jean-Louis Schweitzer, a entrepris une modernisation de l'usine de Pitești et des véhicules qui y sont fabriqués.

De ce fait, l'entreprise se concentre sur deux objectifs : moderniser la chaîne de production pour pouvoir exporter vers d'autres pays, et continuer à produire des pièces de rechange pour la « vieille Dacia », car la plupart des Roumains, qui ne revendent jamais leur véhicule, préfèrent en payer la maintenance. Sur le secteur des pièces de rechange, il existe de nombreux concurrents qui font de la « vieille Dacia » la voiture au plus long cycle de vie et de maintenance.

Après une grève de près de trois semaines, les salariés de Dacia ont obtenu en mars 2008 une hausse des salaires d'environ 40 %.

L'entreprise est maintenant complètement relancée et affiche des résultats supérieurs à la moyenne des autres constructeurs automobiles.



## 2.4) Les marques automobiles Allemandes



### ***Mercedes-Benz – fondée en 1926***

En 1886 l'inventeur allemand Gottlieb Daimler invente le moteur à combustion interne avec Wilhelm Maybach à Cannstatt près de Stuttgart puis fonde la société Daimler Motoren Gesellschaft en 1890.

En 1902 Emil Jellinek, le plus important concessionnaire d'automobile Daimler Motoren Gesellschaft de la Riviera du début du XX<sup>e</sup> siècle dépose et protège officiellement et légalement la marque commerciale « Mercedes », du surnom de sa fille alors âgée de 13 ans, et signe un « contrat d'exclusivité commerciale » pour les automobiles Daimler Motoren Gesellschaft pour l'Autriche-Hongrie, la France, la Belgique et les États-Unis.

En 1909 Mercedes dépose la célèbre étoile à trois pointes pour représenter les trois voies que Gottlieb Daimler avait choisies pour ses moteurs : terre, mer et air, emblème de toutes ses voitures à partir de 1911.

En 1923, un camion Daimler à moteur Diesel fut exposé à la foire de Berlin.

En 1924 Daimler Motoren Gesellschaft met ses intérêts en commun avec « Benz & Cie » de Karl Benz puis fusionne en « Mercedes-Benz AG\* » en 1926.

En 1931, les modèles sont désignés par le préfixe L (pour *lastwagen*, « camion » en français). Pendant la guerre, plus de 64 000 camions utilitaires seront produits, presque exclusivement pour les forces armées.

Pendant la Seconde Guerre mondiale, Mercedes-Benz exploite des travailleurs soviétiques et des travailleurs français à partir de 1941. Cette force de travail devient rapidement indispensable au fonctionnement de l'entreprise, qui équipe la Luftwaffe et la machine de guerre allemande.

Les conditions de travail étant très dures, des grèves ont lieu et les protestataires sont envoyés en camps de concentration. En décembre 1944, Mercedes-Benz exploite près de 27 000 travailleurs forcés et 4 887 prisonniers de guerre.

Le logo Mercedes-Benz : Mercedes vient du nom de la fille d'un importateur de Daimler, Emil Jellinek qui habitait à Nice. Par la suite en 1909, Mercedes dépose la célèbre étoile à trois pointes qui symbolise la terre (automobile), la mer (motonautisme) et l'air (aviation et dirigeables). A partir de 1911, l'étoile deviendra rapidement l'emblème de toutes ses voitures.



Mercedes-Benz

\* AG signifie *Aktien Gesellschaft*, soit une forme société par actions, qui correspond en France à une SA.



## BMW – fondée en 1916

Bayerische Motoren Werke AG\* ou BMW (en français : « Manufacture bavaroise de moteurs ») est une société industrielle allemande constructrice d'automobiles et de motos, après avoir été un grand constructeur de moteurs d'avions. L'entreprise a été fondée en 1916 par Gustav Otto et Karl Friedrich Rapp.

Elle est à son origine un fabricant de moteurs d'avion, ce que rappelle l'emblème de la marque, une hélice en mouvement sur un fond bleu et blanc symbolisant les couleurs de la Bavière.

À la suite de la défaite de l'Allemagne lors de la Première Guerre mondiale, il lui fut interdit de produire des avions ainsi que des moteurs pour son pays, et l'entreprise fut donc forcée de se reconvertir. Elle se diversifia et produisit des moteurs pour motocyclettes (1922, avec un bicylindre à plat dessiné par Max Friz), camions et voitures. La production de motos prit de l'importance, avec un investissement important dans la compétition. En 1929, une BMW atteint 216,75 km/h, pilotée par l'allemand Ernst Jakob Henne.

Selon Joachim Scholtyseck<sup>4</sup>, un historien indépendant, Günther Quandt, le fondateur de BMW, ainsi que ses fils Herbert et Harald, « faisaient partie du régime » nazi. Les conditions de travail de BMW provoquaient en moyenne 80 morts par mois (50 000 travailleurs forcés exploités pendant la seconde guerre mondiale), mais ces morts étaient prévues et calculées, considérées comme une simple « rotation ».

En 1952, la production d'automobiles démarre avec des modèles faisant pâle figure à côté de leur concurrent direct, l'allemand Mercedes-Benz. La reprise en main de la gestion de la société par Herbert Quandt, fils de l'industriel Günther Quandt, qui devient un des principaux actionnaires, réoriente radicalement la stratégie de l'entreprise, axée sur des modèles plus abordables et plus proches de la demande.

Il fait table rase de la hiérarchie préexistante et introduit un système basé sur la méritocratie dans la culture de l'entreprise, ce qui permet à celle-ci de connaître un essor sans précédent.

En 1998, BMW rachète le fabricant de voitures de luxe Rolls-Royce, qui lance en janvier 2003 la Rolls-Royce Phantom, son premier modèle en tant que filiale de BMW.

En 2000, BMW vend Land Rover à Ford mais conserve Mini.

Depuis 2001, BMW commercialise une toute nouvelle version de la Mini.

Le logo BMW : Le logo représente une hélice en mouvement sur un fond bleu et blanc symbolisant les couleurs de la Bavière. Cette origine du logo est toutefois contestée car lorsque l'entreprise devient la « Bayerische Motoren Werke », en 1917, ses dirigeants décident d'utiliser les couleurs de la Bavière. Toutefois, pour ménager les susceptibilités de la monarchie très centralisatrice à l'époque (l'Allemagne n'est unie que depuis 1871) et éviter de raviver les tendances régionalistes, les couleurs bavaroises sont inversées, le bleu passant avant le blanc. Plus tard, un lien est fait avec la symbolisation d'une hélice. Les services de marketing y voyant des avantages laissèrent la légende perdurer.



## Volkswagen – fondée en 1936

Volkswagen (en abrégé VW, littéralement « la voiture du peuple ») est une marque automobile allemande créée en 1936 par Ferdinand Porsche. Elle appartient désormais au groupe Volkswagen AG\*.

Les origines de la marque se retrouvent dans l'Allemagne nazie des années 1930 avec le projet de construire la voiture populaire qu'allait devenir la Coccinelle. Avant de désigner une société automobile, le mot Volkswagen désigne le modèle de véhicule qui allait faire le succès de l'entreprise - dans un contexte de mono-industrie qui allait d'ailleurs lui causer des difficultés dans les années 1970. Avant guerre, le désir d'Hitler est que chacun puisse s'offrir une voiture, car l'Allemagne vient de se doter d'un large réseau d'autoroutes qui restent désertes. L'ingénieur Ferdinand Porsche<sup>4</sup>, voyant dans ce projet l'occasion de réaliser son plus vieux rêve : fabriquer un modèle de voiture populaire, lui fit une proposition en ce sens, inspirée des modèles avant-gardistes Tatra de Hans Ledwinka.

De la production des Coccinelles, l'usine de Wolfsburg est passée à celle des Golf dès 1974, vendue aux États-Unis sous le nom VW Rabbit dans les années 1970 et 1980. La Golf se démarquait de la Coccinelle par bien des aspects, tant esthétiquement que par sa mécanique (sa ligne angulaire a été dessinée par l'italien Giorgetto Giugiaro). Elle s'inscrivait dans la lignée des petites citadines telles la Mini (1959) et la Renault 5 (1972).



\* AG signifie *Aktien Gesellschaft*, soit une forme société par actions, qui correspond en France à une SA.



## Audi – fondée en 1909

Audi est un constructeur premium d'automobiles allemand, filiale du groupe Volkswagen AG\* qui détient la marque à 99,55 %. Le nom officiel de l'entreprise est Audi AG\* et son siège social se situe à Ingolstadt en Bavière.

Implanté dans 100 pays de par le monde, Audi est présent sur la plupart des segments du marché des véhicules particuliers, y compris sur celui des sportives de prestige grâce à ses deux filiales que sont Lamborghini et Quattro. En 2012, l'entreprise a vendu 1 455 123 automobiles, un record depuis sa création en 1909, et se classe parmi les constructeurs les plus rentables.

Le nom « Audi » est un jeu de mots entre « audi » (qui veut dire « entendre » en latin) et le patronyme du fondateur August Horch (qui veut dire « écouter » en allemand) qui crée l'entreprise le 16 juillet 1909.

Constructeur d'automobiles – déjà à cette époque – à vocation sportive, l'entreprise connaît des difficultés financières qui l'obligent à fusionner en 1932 avec trois autres marques automobiles saxonnes. La nouvelle entité dénommée Auto Union est représentée par quatre anneaux (qui représentent les 4 marques : Audi, DKW, Horch et Wanderer), identité visuelle conservée aujourd'hui encore par Audi.

En 1964, Volkswagen AG\* rachète Auto Union et ressuscite le nom Audi. Ce n'est qu'à partir des années 1970, sous l'impulsion de Ferdinand Piëch, qu'Audi rencontre l'essor qu'on lui connaît aujourd'hui.

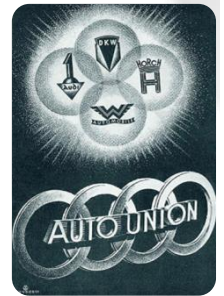

## Porsche – fondée en 1931

Porsche est un constructeur automobile allemand fondé en 1931 par Ferry Porsche, fils de Ferdinand Porsche, l'ingénieur qui créa la première Volkswagen.

La société a son siège social à Zuffenhausen, un quartier de Stuttgart. Les principales usines du constructeur sont situées à Leipzig et à Zuffenhausen et comptent plus de 17 000 salariés en 2012.

Porsche est le constructeur automobile le plus rentable de l'histoire et dont la quasi-totalité de l'approvisionnement et des livraisons passe par le chemin de fer (donc sans une noria de camions). Porsche est actuellement la dixième marque du groupe Volkswagen (Groupe VAG).

La toute première Porsche est la Lohner-Porsche, un véhicule hybride (essence-électrique) développé au tout début du XXe siècle par Ferdinand Porsche. Cette voiture n'eut que peu de succès car, à l'époque, les gens croyaient que cette voiture n'avait aucun avenir. Ferdinand Porsche fut un constructeur d'armement au service de l'Allemagne Nazie. Il fut à l'origine de la conception de plusieurs chars allemands, dont le Jagdpanzer Elefant (nommé aussi Ferdinand, prénom de son fabricant), la Volkswagen Kübelwagen, un véhicule similaire à la Jeep Américaine et dérivé de la Coccinelle.

En 1963, après des succès en course, la Porsche 911 fut lancée avec un six cylindres boxer. Ce modèle reste la référence de la marque. Au cours des années, les relations industrielles avec Volkswagen et sa filiale Audi sont restées très proches.

La course d'endurance des 24 Heures du Mans a particulièrement bien réussi à Porsche puisqu'elle a été gagnée à seize reprises par la marque, sans compter les victoires par catégories.

Certaines Porsche d'endurance sont devenue célèbres comme par exemple, la 917 qui, avec son douze cylindres à plat de 560 ch, faisait frissonner plus d'un concurrent.

Chaque année, la Porsche Cup récompense le meilleur pilote privé utilisant une Porsche en compétition d'endurance et de grand tourisme.

En Formule 1, Porsche a fourni les moteurs pour McLaren de 1984 à 1987 (sous le nom TAG, Techniques d'Avant Garde).

Porsche a la réputation de produire des véhicules qui, malgré leurs hautes performances, sont suffisamment fiables pour être utilisés dans la vie courante, ayant en cela une approche différente de constructeurs concurrents comme Ferrari ou Lamborghini.

Le logo Porsche : Ferdinand Porsche a dessiné ce logo en 1952 et en a doté ses voitures de la marque dès l'année suivante. En forme de blason, il reprend les armoiries du Duché de Wurtemberg avec au centre, le cheval cabré emblème de la ville de Stuttgart, le tout surmonté du nom Porsche.



\* AG signifie Aktien Gesellschaft, soit une forme société par actions, qui correspond en France à une SA.





## Opel – fondée en 1909

Opel est un constructeur automobile allemand, filiale de General Motors. Opel est aujourd'hui présent dans la plupart des pays d'Europe, y compris leurs outre-mer, (cependant en Grande-Bretagne, ses modèles sont commercialisés sous la marque Vauxhall), en Afrique (Afrique du Sud, Algérie, République du Congo, Égypte, Maroc), en Asie (Bahreïn, Chine, Émirats arabes unis, Israël, Jordanie, Koweït, Liban, Singapour) et en Océanie (Australie, Nouvelle-Calédonie et Polynésie française).

Mais Opel est peu présent en Amérique (sauf au Chili, en Guyane, en Guadeloupe et en Martinique), ce continent étant plutôt dévolu par General Motors aux autres marques du groupe (avec certains identiques aux modèles Opel vendus en Europe, notamment la Corsa).

Opel appartient au groupe américain General Motors depuis 1929. La marque a partagé ou partage certains de ses modèles avec Vauxhall, Buick, Chevrolet, Holden, Saturn (les filiales de GM), ou encore Isuzu.

En 2009, suite à la crise financière et à ses pertes colossales en Amérique du Nord, General Motors annonce la vente Opel et d'autres marques. Le groupe canadien Magna International<sup>1</sup> est approché mais GM se rétracte en fin d'année.

Le logo Opel : Le logo est un éclair (blitz en allemand) traversant un cercle croisé horizontalement par un éclair symbolique, qu'on pourrait voir aussi comme une lettre "Z" fortement étiré horizontalement. Ce logo est né de la fusion du cercle croisé horizontalement par des objets volants, utilisé depuis les années 1930, et l'éclair normalisé qui caractérisait originalement que le camion Opel Blitz - "Blitz" signifiant "éclair" en allemand.



1906



## 2.5) Les marques automobiles Italiennes



### Alfa Romeo – fondée en 1910

Alfa Romeo est une société de construction d'automobiles italienne fondée le 24 juin 1910 à Milan. Depuis 1986, ce constructeur automobile fait partie du Groupe Fiat.

La constitution de la société s'opère rue Gattamelata, à Milan, dans la zone industrielle appelée Portello, avec la marque A.L.F.A., acronyme de « Anonima Lombarda Fabbrica Automobili », société anonyme lombarde de constructions automobiles.

Ce nom est choisi car il reprend la première lettre de l'alphabet grec et permet de souligner le début d'une nouvelle activité dans la construction automobile, celle des voitures à caractère sportif. La société est créée après le rachat par un groupe d'industriels lombards d'une petite structure présente dans la construction automobile, appartenant au français Alexandre Darracq. Celui-ci avait tenté, sans résultat, une aventure industrielle dans le Royaume d'Italie.

Dans ce même temps, Nicola Romeo, ingénieur napolitain né à Sant'Antimo, crée la société Sas Ing. Nicola Romeo & C., dont le siège est à Milan, via Ruggero di Lauria, dans le quartier de Portello.

Deux modèles Alfa se placèrent aux première et seconde places de la course « Parma-Poggio di Berceto » de 1913.

En 1915, l'ingénieur Romeo prend une forte participation dans le capital d'Alfa et en modifie le nom qui devient Alfa Romeo Milano. Immédiatement après, la première guerre mondiale survient et une partie de la production doit se convertir aux impératifs de guerre ce qui stoppe pratiquement la production automobile. Celle-ci ne reprend qu'en 1920 avec la première voiture portant le nouveau nom de la marque, l'Alfa Romeo 20-30 HP Torpedo.

Le logo Alfa Romeo : Alfa Romeo possède la caractéristique, contrairement à quasiment tous les constructeurs automobiles, de n'avoir jamais changé radicalement de logo. En effet, depuis l'origine de la marque le logo a toujours été rond et divisé verticalement en deux avec à gauche la croix rouge sur fond blanc, symbole de la ville de Milan et à droite la fameuse vouivre biscione, c'est-à-dire le serpent symbole des Visconti.





## ***Fiat – fondée en 1899***

FIAT, acronyme de « Fabbrica Italiana Automobili Torino » ou en français « Usine italienne d'automobiles de Turin », est un constructeur automobile italien, basé au Lingotto à Turin.

La FIAT a été créée le 11 juillet 1899 au Palazzo Bricherasio par 30 actionnaires, dont un certain Giovanni Agnelli. Le constructeur a multiplié sa production par 8 en cinq ans lors des années magiques de l'automobile italienne, devenant à lui seul le symbole du "miracle économique italien".

En septembre 2010, Fiat décide de se scinder en deux entités distinctes : Fiat Group Automobiles qui regroupe les activités automobiles de l'ancien groupe, et Fiat Industrial Group, qui regroupe les véhicules utilitaires, machines agricoles et engins de chantier.

Fiat Group Automobiles possède les marques automobiles Fiat, Lancia, Alfa Romeo, Maserati, Ferrari , Abarth, les utilitaires Fiat Professional, les marques du groupe américain Chrysler, Dodge, Jeep, RAM et Chrysler, les équipementiers automobiles Fiat Powertrain Technologies, Magneti Marelli, Teksid, le fabricant de machines-outils pour l'automobile Comau, et des participations dans la presse (la Stampa, le Corriere della Sera).

Depuis juin 2009, Fiat est le principal actionnaire de l'américain Chrysler. En juin 2012, cette participation s'élève à 61,8 %. Fiat Group a consolidé le bilan de Chrysler dans ses comptes à partir du 1er juin 2011.



## ***Ferrari – fondée en 1947***

Ferrari est un constructeur automobile italien installé à Maranello, en Italie. Fondée par Enzo Ferrari en 1947, la marque est considérée par les Italiens comme « la plus fameuse de l'histoire de l'automobile ». Constructeur en série de sportives de prestige, Ferrari s'est rapidement imposé comme une référence automobile, aussi bien techniquement, qu'esthétiquement.

L'histoire de Ferrari est indissociable de celle de la Scuderia Ferrari, écurie automobile évoluant en Sport-Prototypes tout comme en Grand Tourisme – et plus tard en Formule 1 – depuis 1929, au sein de laquelle le constructeur a construit ses plus grands succès. Forte de son expérience en compétition, la marque au « cheval cabré » (« cavallino rampante ») y puise les techniques équipant ses modèles de série, comme en attestent les Ferrari 288 GTO, F50 ou encore Enzo, modèles aux performances exceptionnelles.

De la 166 MM, première automobile d'Enzo Ferrari portant son nom, à la plus récente « LaFerrari », Ferrari suscite toujours une « fascination irrésistible ».

Enzo Ferrari aimait d'ailleurs décrire une automobile Ferrari comme l'« incarnation d'une belle mécanique pour les hommes qui ont le désir de se récompenser eux-mêmes, de réaliser un rêve et d'insuffler pendant longtemps encore à leur vie le feu de la passion juvénile ».



## ***Lamborghini – fondée en 1951***

Lamborghini est un constructeur automobile, anciennement constructeur de tracteurs agricoles, installé à Sant'Agata Bolognese en Italie. Fondée en 1951 par l'industriel Ferruccio Lamborghini, l'entreprise se destine à répondre à une demande croissante de tracteurs agricoles en Italie. Rapidement, Lamborghini devient le 3e industriel fabricant de tracteurs en Italie, derrière Fiat et Ferguson.

Ayant fait fortune en à peine dix ans, Ferruccio Lamborghini décide alors d'assouvir sa passion pour les « belles mécaniques » et les GT italiennes. Désireux de produire des automobiles plus performantes, plus sophistiquées et plus fiables que les Ferrari et Maserati, il fonde, le 30 octobre 1963, la firme « Automobili Lamborghini » spécialisée dans la production de voitures sportives de prestige.

En 1971, la société de construction de matériel agricole Trattori Lamborghini est vendue au groupe Same Deutz-Fahr Group, Lamborghini se consacrant alors uniquement à la conception d'automobiles. De nombreuses entreprises vont acquérir la firme italienne jusqu'en 1998, date à laquelle Lamborghini est repris par Audi (et appartient par conséquent au groupe Volkswagen, le propriétaire actuel).

Malgré l'absence de références à la compétition, les Lamborghini — de la 350 GT à l' Aventador — ont réussi à se hisser aux côtés des automobiles d'exception. Fort du génie du carrossier Nuccio Bertone et du talent de l'artiste Marcello Gandini, les Lamborghini ont fait preuve « d'un esprit avant-gardiste, d'une grande capacité d'innovation et d'un design d'exception »





## 2.6) Les marques automobiles Britanniques



17

### **Rolls-Royce – fondée en 1904**

En 1884 Henri Royce, commence une affaire d'électricité et de mécanique. En 1902, ce mécanicien de génie en grande partie autodidacte construit sa première automobile à Manchester. Il est introduit auprès de Charles Rolls, un ingénieur aristocrate fou de moteurs, donnant naissance à l'entreprise Rolls-Royce fondée le 4 mai 1904. La société Rolls-Royce Limited est créée le 15 mars 1906, elle est transférée à Derby en 1908.

Rolls-Royce Limited était un constructeur automobile fondé en 1904 et un constructeur de moteurs d'avions à partir de 1914. L'entreprise est nationalisée en 1971, séparée en deux entités en 1973 (la division automobile redevient privée avec Rolls-Royce Motors, et la division aéronautique, devenue Rolls-Royce plc, reste propriété de l'État), puis Rolls-Royce plc est elle-même privatisée en 1987.

Rolls-Royce a commencé à fabriquer des voitures en 1904. L'usine de Goodwood est le cinquième lieu de fabrication en Angleterre des automobiles Rolls-Royce depuis la fondation de la marque. Les quatre précédentes étaient situées à Manchester, Londres, Derby et Crewe. Suite à la mort de Charles Rolls en 1910, le logo « RR » est passé du rouge au noir.

En 1906 est créée Rolls-Royce Limited, puis, en 1973, la division automobile devient Rolls-Royce Motors après la scission d'avec la division aéronautique de la marque.

En 1998, Vickers, propriétaire de la marque, décide de vendre Rolls-Royce Motors. BMW, qui fournit déjà des moteurs et d'autres pièces pour les voitures Rolls-Royce et Bentley est intéressé, mais son offre finale de 340 millions de livres sterling est battue par Volkswagen, qui offre 430 millions. Volkswagen acquiert ainsi les ateliers de montage de Crewe, les droits sur l'emblème Spirit of Ecstasy et sur la forme typique de la grille de radiateurs, ainsi que la marque Bentley, mais n'est toutefois pas propriétaire de la marque « Rolls-Royce » ni du logo « RR ».

Les deux marques allemandes se retrouvent donc chacune avec une partie seulement des droits nécessaires pour construire une voiture Rolls-Royce telle que l'attendaient les clients.

BMW et Volkswagen arrivèrent à une solution : de 1998 à 2002, BMW devrait continuer à fournir des moteurs pour les voitures (assemblées par VW) et devrait permettre l'utilisation du nom, mais cela cesserait le 1er janvier 2003. À cette date, seul BMW bénéficierait du nom « Rolls-Royce », et Volkswagen vendrait uniquement des voitures sous la marque Bentley.

Publicités de Rolls-Royce de l'époque :

*"Many people have paid the price of the best car in the world without even owning it".*  
(*"Beaucoup de gens ont payé le prix de la meilleure automobile du monde sans même l'avoir possédée"*).

*"At 60 miles an hour the loudest noise in this new Rolls-Royce comes from the electric clock".*  
(*"A 60 miles à l'heure (environ 100 km/h) le bruit le plus fort dans cette nouvelle Rolls-Royce vient de l'horloge électrique"*).

Le logo Rolls-Royce : Spirit of Ecstasy (« Esprit d'extase ») est la statuette mascotte de la marque automobile Rolls-Royce. Elle fut créée en 1911 par le sculpteur anglais Charles Sykes pour enjoliver les bouchons de radiateur de la marque.

Les premières Rolls étaient livrées avec un simple bouchon de radiateur.

Lord Montagu of Beaulieu, un riche amateur de la marque britannique, avait chargé un de ses amis, le peintre et sculpteur Charles Sykes, de créer une statuette pour sa voiture, celle-ci, appelée « The Whisper » (« Le chuchotement ») montrait une jeune femme avec ses vêtements au vent et un doigt sur les lèvres. Eleanor Thornton, secrétaire de John Montagu depuis 1902 et devenue sa maîtresse, fut l'inspiratrice de la mascotte et le doigt sur les lèvres symbolisait leur union secrète.

En 1911, Rolls-Royce décida d'adopter la célèbre statuette comme son propre symbole, Sykes sculpta la célèbre statuette, une variation du « The Whisper ».

Elle devait inspirer « l'esprit de la Rolls-Royce, précisément : la vitesse et le silence, l'absence de vibrations, une grande puissance mystérieusement couplée avec un bel organisme vivant d'une grâce superbe...».

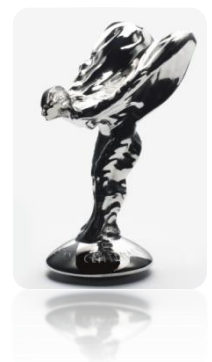





## 2.7) Les marques automobiles Américaines



18

### **Cadillac – fondée en 1902**

Cadillac est un constructeur automobile américain basé à Détroit (Michigan) division du groupe General Motors. Son nom rend hommage au fondateur français de la ville, le gascon Antoine de Lamothe-Cadillac. William Crapo Durant achète la marque en 1909 pour l'intégrer dans sa General Motors et en faire sa division de voitures de luxe.

Dès sa création, sous la conduite de son fondateur Henry M. Leland, Cadillac s'impose comme une référence dans l'industrie, avec l'interchangeabilité des pièces (1907), le démarrage et l'éclairage électrique (1912), les vitres de sécurité (1926), la boîte de vitesses synchronisée (1928), et comme un spécialiste des moteurs en V ; moteur V8 (1915), moteur V16 et V12 (1930), moteur V8 à haut rendement (1949), moteur à cylindrée modulable V8-6-4 (1982).

La marque exerce également une forte influence sur le style automobile grâce aux talents des dessinateurs comme Harley J. Earl qui crée le premier centre de style au sein d'une firme automobile (1927), Bill Mitchell, dont la 60 Spécial de 1938 influence les autres constructeurs pendant les vingt années qui suivent, et Chuck Jordan qui assure la transition vers le style plus international des années 1990.

Grâce à son intégration au sein d'un groupe industriel puissant, Cadillac survit à la crise économique des années 1930 et parvient à dominer le marché des voitures de luxe de l'après guerre. Cette approche commerciale du marché la déconsidère cependant quelque peu du fait du si grand nombre de voitures de la marque en circulation.

Fortement concurrencée sur son propre marché par les constructeurs de prestige allemands puis japonais, Cadillac traverse une passe difficile du milieu des années 1980 jusqu'aux années 1990.



### **Ford – fondée en 1903**

C'est le 16 juin 1903, qu'Henry Ford crée la Ford Motor Company avec le soutien de onze investisseurs<sup>3</sup> ayant réuni un capital de 28 000 dollars en espèces<sup>4</sup>. Les premières voitures seront livrées le 23 juillet 1903.

L'usine est installée dans une ancienne fabrique de fiacres de Détroit, elle connaît des débuts difficiles. Mais Henry Ford fourmille d'idées : en cinq ans, il crée dix-neuf modèles différents. L'entreprise importe du caoutchouc du Congo léopoldien pour la fabrication de pneus et pièces de moteurs.

Le succès vient en 1908 avec l'arrivée de la célèbre Ford T le 12 août 1908. Ce modèle sera vendu à plus de quinze millions d'exemplaires dans le monde. Le succès de la Ford T fut tel que la demande dépassera l'offre. Ford n'eut même pas besoin de faire de publicité de 1917 à 1923.

Pour produire la Ford T, Henry Ford dut mettre en place une nouvelle méthode de travail, appelée plus tard le « fordisme », inspirée directement du taylorisme, lui-même nommé O.S.T. (organisation scientifique du travail). Cette méthode se répandra rapidement au sein de l'ensemble des industries de transformation.

En 1927, Ford décide de remplacer la mythique Ford T et lance la Ford A. Ford s'implante de manière plus importante en Europe, notamment à Bordeaux, France en 1925, à Dagenham, Angleterre en 1929, puis à Cologne en Allemagne en 1930. Le site de Cologne deviendra le quartier général de Ford Europe.

Pendant la Seconde Guerre mondiale, Ford se consacre à l'effort de guerre « allié » en construisant des bombardiers, des jeeps, des moteurs d'avions, des chars de combat pour le complexe militaro-industriel des États-Unis. En 1939, Edsel, le fils d'Henry Ford fonde la marque de voitures de luxe Mercury.

Le président de la société, Edsel Ford, meurt prématurément en mai 1943. Ce sera Henry Ford qui le remplacera jusqu'à ce que l'aîné de ses petits-enfants, Henry Ford II, lui succède en septembre 1945.

Henry Ford ne verra pas le renouveau de sa marque, il meurt le 7 avril 1947 à l'âge de 83 ans. Étonnamment, le passé nazi et antisémite de Henry Ford a été occulté dans beaucoup de ses biographies. Henry Ford incarne un tel modèle de réussite industrielle que certains préfèrent masquer les aspérités les plus grossières d'un homme qui restera un des contributeurs à l'antisémitisme américain.





## 2.8) Les marques automobiles Espagnoles



19

### *Seat – fondée en 1950*

SEAT (Sociedad Española de Automóviles de Turismo) est un constructeur automobile espagnol, créé le 9 mai 1950 par la volonté du gouvernement espagnol avec l'aide de Fiat (qui détenait 7 % du capital de la nouvelle société) et de sept grandes banques du pays (42 %). Il fut d'abord géré par l'Instituto Nacional de Industria (propriétaire de 51 % du capital), et fut maintenu jusqu'en 1982 sous le contrôle de Fiat. C'est depuis 1986 une filiale du groupe allemand Volkswagen.

Les racines de Seat sont ancrées au début des années 1940 quand la banque espagnole privée Banco Urquijo soutenue par son groupe d'industries fonde le 22 juin 1940 la Sociedad Ibérica de Automóviles de Turismo (SIAT), le prédécesseur de Seat<sup>2</sup>. Créée le 9 mai 1950 sous son propre nom, Seat produira d'abord des automobiles de marque Fiat sous licence presque similaires aux modèles italiens mais souvent déclinés de façon originale et propre au marché espagnol, notamment des versions 4-portes ou 5-portes de modèles qui n'existaient qu'en 2-portes ou 3-portes en Italie. De son côté, l'entreprise Fiat apportera son conseil technique et fournira une licence de production de ses modèles italiens jusqu'au début des années 1980. De 1919 jusqu'au début de la Guerre d'Espagne en 1939, Fiat a par ailleurs produit des voitures en Espagne sous le nom de sa filiale Fiat Hispania.

La première automobile vendue sous la marque Seat est la berline 4-portes « 1400 », copie de la Fiat 1400. Elle sort en novembre 1953 des chaînes de la nouvelle usine de l'entreprise située dans la zone franche de Barcelone, qui avait été inaugurée en juin de la même année. La 1400 est produite jusqu'en 1963, date à laquelle elle revêt une nouvelle carrosserie, provenant toujours du modèle Fiat équivalent, et devient une berline cossue. L'année suivante, la 1400 est dotée d'un moteur de cylindrée 1 500 cm<sup>3</sup> au rendement bien meilleur, conçu par l'ingénieur Aurelio Lampredi, pour devenir, de façon non-officielle, la 1400 « C », avant de s'appeler Seat 1500.



## 2.9) Les marques automobiles Tchèques



### *Škoda – fondée en 1902*

Škoda Auto, usuellement nommé Škoda, est un constructeur automobile tchèque créé en 1919 et appartenant depuis 1991 au groupe allemand Volkswagen AG.

Si le groupe industriel Škoda existe depuis 1869, la division automobile n'apparaît que 50 ans plus tard, et il faudra attendre 1926 pour voir le nom de la marque sur une voiture de série.

Né en 1839 en Bohême, Emil Škoda se destine à faire des études d'ingénieur, et sera formé pendant quelques années en Allemagne. À son retour, il trouve un emploi dans une petite usine de machines, située dans sa ville natale de Plzeň. Il a alors 26 ans. Trois ans plus tard, l'ambitieux ingénieur décide de racheter l'entreprise, et d'élargir considérablement ses secteurs de production (armement, etc.). Il dirigera personnellement les 4 000 employés de l'usine jusqu'à sa mort, en août 1900. Pendant la Première Guerre mondiale, l'entreprise vivra de la production de matériel militaire, puis de machines-outils, de locomotives et de moteurs d'avions.



La division automobile voit le jour en 1919. Pendant sept ans, elle survit grâce à la production de camions. Mais à la fin de l'année 1924, l'entreprise rachète au constructeur français Hispano-Suiza la licence de son torpédo H6B, sorti en 1919. Quelques dizaines d'exemplaires seront construits entre 1926 et 1930.

En 1925, Škoda rachète Laurin & Klement, l'un des trois grands constructeurs locaux de l'époque, fondé en 1895.

L'usine de ce dernier, située dans la petite ville de Mlada Boleslav, servira donc de siège social à Škoda Auto. Grâce à l'expérience de Laurin & Klement, la gamme Škoda se développe vite, et en 1936, le constructeur devance désormais Tatra et Praga sur le marché tchèque.

Avant la guerre, Škoda compte quatre modèles à son catalogue : la Popular, la Rapid, la Favorit et la limousine Superb.

En 2011, Škoda dévoile la citadine Citigo, jumelle des Volkswagen Up! et Seat Mii. Concurrente des Renault Twingo et autres Peugeot 107, elle sera disponible sur le marché en 2012.

Bien mal en point à la fin des années 1980, Škoda s'est redressé grâce au soutien de Volkswagen, et l'avenir semble un peu plus radieux pour ce constructeur qui bat chaque année ses records de ventes historiques.



## 2.10) Les marques automobiles Japonaises



20

### **Toyota – fondée en 1950**

Toyota, officiellement Toyota Motor Corporation, est un constructeur automobile originaire du Japon. Le siège du groupe est situé dans la ville de Toyota. Pour le premier trimestre de 2012, il affirme avoir vendu plus de véhicules que tout autre constructeur.

Toyota est à l'origine d'un système de production original, le système de production de Toyota, qui a donné naissance au toyotisme.



C'est au cours de l'année 1936 que Toyota commercialise sa toute première voiture sous le patronyme "AA". Il s'agira en fait de la copie conforme au sigle près de la Chrysler Airflow. Doté d'un 6 cylindres de 3,4 litres, ce premier modèle s'écoulera à 1 404 exemplaires. Sa production cesse en 1943.

La ville dans laquelle est situé le siège du groupe a été rebaptisée Toyota en 1933 en l'honneur de l'entreprise.

Siège de Toyota automobile à Toyota, Japon

En 1937, Kiichiro Toyoda met en place le principe Juste-à-temps (« Just in time », JIT).

Toyota est l'une des plus grandes entreprises à développer les voitures hybrides et la première à produire en masse et commercialiser ces véhicules ; son fer de lance, la Toyota Prius est ainsi produite et a évolué depuis 1997. L'entreprise a adapté sa technologie à des véhicules de plus petite taille, comme la Toyota Auris ou la Toyota Yaris, ainsi que les modèles de sa marque de luxe, Lexus. Cette technologie a été baptisée et est commercialisée sous le nom « Hybrid Synergy Drive », pour les modèles Toyota et « Lexus Hybrid Drive » pour les Lexus.

### **Nissan – fondée en 1932**

Nissan Motor Company, Limited ou Nissan est un constructeur automobile japonais né sous le nom de Datsun.

Son siège social est à Yokohama depuis 2010.

Il est lié au constructeur français Renault depuis 1999 à travers l'Alliance Renault-Nissan qui devient en 2011, le troisième groupe automobile mondial.

Le groupe Nissan possède en 2012 15 % du capital du groupe Renault. Inversement, le groupe Renault détient 43,4 % du capital du groupe Nissan.

En 1999, Nissan était au bord de la faillite. Après la création de l'Alliance, le Français Carlos Ghosn a pris les rênes de l'entreprise japonaise en conduisant une politique très volontariste. Il est parvenu à sauver Nissan et à lui redonner son statut de fleuron de l'industrie automobile japonaise.

En 2012, Nissan parle de réactiver la marque Datsun, pour commercialiser des véhicules low-cost autour de 500 000 yens (4 600 euros) dans les pays émergents, en Chine, Brésil, Inde ou encore au Mexique. Il s'agirait de reproduire chez Nissan le succès que connaît Dacia chez son partenaire Renault.



### **Mitsubishi – fondée en 1873**

Mitsubishi, signifie trois (mitsu) macre commune (hishi), ce qui qualifie au Japon un diamant ou un losange. Mitsubishi a été fondé en 1873 par Yataro Iwasaki. C'est un keiretsu ou littéralement conglomérat plusieurs entreprises. La première automobile Mitsubishi, construite par Mitsubishi Heavy Industries apparaît en 1917. Basé sur la Fiat Tipo 3 son nom est la Type A. Cette dernière étant entièrement construite selon un mode artisanal, elle ne peut concurrencer des véhicules de même catégorie, fabriquées selon les méthodes de production moderne de l'époque comme le taylorisme, dont bénéficie de nombreuses marques telles que Ford avec sa Ford T (1907-1927), mais aussi en France, les voitures Mors qui deviendront en 1919 les automobiles Citroën. La "type A" disparaît donc en 1921, après avoir été produite à seulement 22 exemplaires.

Ce n'est qu'en 1937 que Mitsubishi Heavy Industries (MHI) développe à nouveau une berline 4x4 à usage militaire appelé PX33. Après la deuxième guerre mondiale, il faudra attendre 1970 pour que Mitsubishi reconstruise un véhicule automobile sous son nom. Et ce sera dans le cadre d'une nouvelle société baptisée : Mitsubishi Motors corporation.

Durant son histoire récente, MMC a de nombreuses fois collaboré avec d'autres marques automobiles. Il y a eu d'abord Chrysler en 1971, puis Hyundai en Corée du sud, Proton en Malaisie, Volvo avec qui Mitsubishi Motors partagera l'exploitation de la plus grande usine des Pays-Bas située à Born, avant d'en avoir l'entière propriété en 2001.